



www.the-mspa.com



MANUALUL DE UTILIZARE

P-SH063

Soho

P-CA043/063

Camaro

P-VE043/063

Vento

P-PO063

Portland

RO

NU RETURNAȚI MARFĂ ÎN MAGAZINUL DVS. DEALERUL DIRECT. Apelați la Centrul de SERVICII POST-VÂNZARE MSPA PENTRU ORICE ÎNTREBĂRI LEGATE DE PRODUS SAU CONTACTAȚI MSPA LA info@the-mspa.com

Datorită îmbunătățirii continue a produsului MSPa, MSPa își rezervă dreptul de a modifica aspectul și specificațiile produsului, ceea ce poate duce la actualizări ale manualului de instrucțiuni fără notificare.



INTRAȚI ÎN LUMEA MSPA

Bine ati venit,

Vă mulțumim pentru că ați ales MSpa și pentru încrederea acordată mărcii noastre. Credem că vă veți bucura de multe beneficii ale utilizării produselor MSpa în anii următori.

Pentru a vă ghida în experiența dumneavoastră inițială MSpa, ne face plăcere să vă prezentăm acest manual de instrucțiuni. Vă rugăm să citiți cu atenție acest manual înainte de a utiliza produsul pentru prima dată.

Suntem încântați să vă urăm bun venit în familia MSpa și așteptăm cu nerăbdare să vă împărtășim întregul spectru al expertizei noastre.

Bucurați-vă de MSpa!



Site-ul oficial MSpa



MSpa Configurați
videoclipuri



Lista centrului de
service MSpa



Manual de utilizare MSpa
(în mai multe limbi)

CONȚINUT

Măsuri de siguranță.....	3
Specificații.....	7
Prezentarea produsului.....	7
Prima utilizare și pregătire pentru instalare.....	8
Amenajarea spa.....	9
Operarea controlerului cu fir.....	11
Întreținerea apei și substanțele chimice.....	13
Drenarea, curățarea și depozitarea.....	14
Precauții pentru utilizarea sezonieră.....	15
Eliminarea și protecția mediului.....	16
Depanare.....	16
Garanție limitată Mspa.....	18

MĂSURI DE SIGURANȚĂ

Pentru siguranța dumneavoastră și a produsului dumneavoastră, asigurați-vă că urmați măsurile de siguranță de mai jos. Nerespectarea instrucțiunilor poate duce la vătămări grave, daune materiale sau deces. Instalarea sau operarea necorespunzătoare va anula garanția.

VĂ RUGĂM SĂ ASIGURAȚI CĂ CITIȚI, ÎNȚELEGEȚI ȘI URMAȚI TOATE INSTRUCȚIUNILE PĂSTRAȚI ACEST MANUAL PENTRU REFERINȚE ULTERIOR

PERICOL

- Risc de înec accidental. Trebuie avută o precauție extremă pentru a preveni accesul neautorizat al copiilor.
- Risc de înec. Inspectați în mod regulat capacul spa-ului pentru scurgeri, uzură prematură, deteriorare sau semne de deteriorare. Nu utilizați niciodată o husă uzată sau deteriorată, deoarece nu va oferi nivelul de protecție necesar pentru a preveni accesul nesupravegheat la spa al unui copil.
- Risc de înec. Blocați întotdeauna capacul spa după fiecare utilizare.
- Risc de rănire. Fitingurile de aspirație din acest spa sunt dimensionate pentru a se potrivi cu debitul specific de apă creat de pompă. Nu utilizați niciodată spa-ul dacă fittingurile de aspirație sunt sparte sau lipsesc. Nu înlocuiți niciodată un fitting de aspirație cu unul incompatibil.
- Risc de rănire. Dacă cablul de alimentare este deteriorat, acesta trebuie înlocuit de către producător, un agent de service sau o persoană calificată similar pentru a evita pericolele.
- Risc de electrocutare. Nu permiteți niciun aparat electric, cum ar fi lumini, telefoane, radiouri sau televizoare, la mai puțin de 1,5 m (5 picioare) de o cadă spa.
- Risc de electrocutare. Nu folosiți spa-ul când plouă, tună sau fulgeră.

AVERTIZARE

- Pentru a reduce riscul de electrocutare, nu utilizați un prelungitor, cronometre, adaptoare de priză sau mufe de convertizor pentru conectați unitatea la sursa electrică; asigurați o priză amplasată corespunzător.
- Acest aparat cu elementele sale de încălzire încorporate trebuie să fie conectat la o priză de alimentare cu împământare un cablu de alimentare echipat cu un ștecher și un RCD (dispozitiv de curent rezidual portabil) cu un curent de declanșare de 10mA.
- Acest aparat cu împământare trebuie conectat numai direct la o priză cu împământare pentru cablare fixă.
- Piese care conțin componente sub tensiune, cu excepția pieselor alimentate cu o tensiune foarte joasă de siguranță care nu depășește 12V, trebuie să fie inaccesibil pentru oricine folosește spa.
- Părțile care încorporează componente electrice, cu excepția dispozitivelor de telecomandă, trebuie să fie amplasate sau fixate astfel încât acestea nu poate cădea în spa.
- Instalația electrică trebuie să îndeplinească cerințele sau standardele locale.
- Controlerul cu fir trebuie depozitat corespunzător în buzunarul lateral atunci când nu este utilizat, pentru a-l proteja de cădere sau alte pericole.
- Acest aparat poate fi utilizat de copii cu vârsta de peste 8 ani și de persoane cu probleme fizice și senzoriale reduse sau abilități mentale sau lipsă de experiență și cunoștințe, cu condiția ca aceștia să fie supravegheați sau să fi fost instruiți cu privire la utilizarea în siguranță a aparatului și să înțeleagă pericolele implicate. Copiii nu trebuie să se joace cu aparatul sau să efectueze operațiuni de curățare sau întreținere de către utilizator fără supraveghere.
- Pentru a reduce riscul sau rănirea, țineți copiii departe de acest produs, cu excepția cazului în care sunt supravegheați îndeaproape în permanență.
- Pentru a reduce riscul de înec al copilului, supravegheați-i mereu pe copii. Atașați și blocați capacul spa după fiecare utilizare.
- Asigurați-vă că podeaua poate suporta sarcina așteptată, care poate fi găsită pe fișa cu specificații. Tuva trebuie să calculeze sarcina estimată a capacității de apă plus greutatea totală.

- În jurul spa-ului trebuie prevăzut un sistem de drenaj adecvat pentru a face față apei de preaplin.
- Pentru a reduce riscul de rănire:
 - a) Se recomandă temperaturi mai scăzute ale apei pentru copiii mici și când utilizarea spa depășește 10 minute. Pentru a evita posibilitatea apariției hipertermiei (stresul termic), se recomandă ca media temperatura apei din piscina spa nu depășește 40°C (104°F). Luați în considerare faptul că intervalul de temperatură confortabil în timpul utilizării poate fi mai mic decât temperatura maximă sigură.
 - b) Deoarece temperaturile excesive ale apei au un potențial ridicat de a provoca leziuni fetale în primele luni de sarcină, femeile însărcinate sau eventual gravide ar trebui să limiteze temperatura apei spa la 38°C (100°F).
 - c) Înainte de a intra în spa sau cada cu hidromasaj, utilizatorul trebuie să măsoare temperatura apei cu un termometru precis, deoarece toleranța dispozitivelor de reglare a temperaturii apei poate varia.
 - d) Consumul de alcool, droguri sau medicamente înainte sau în timpul utilizării spa poate duce la pierderea cunoștinței cu posibilitatea de a se îneca.
 - e) Consumul de alcool, droguri sau medicamente poate crește foarte mult riscul de hipertermie fatală în spa-uri.
 - f) Cauzele și simptomele hipertermiei pot fi descrise după cum urmează: Hipertermia apare atunci când temperatura internă a corpului atinge un nivel cu câteva grade peste temperatura normală a corpului de 37 °C (98,6 ° F). Simptomele hipertermiei includ o creștere a nivelului intern al corpului. temperatură, amețeli, letargie, somnolență și leșin. Efectele hipertermiei includ incapacitatea de a percepe căldura; nerecu noașterea necesității de a ieși din spa; neconștientizarea pericolelor iminente; leziuni fetale la femeile gravide; o incapacitate fizică de a ieși din spa; si inconstienta rezultand pericolul de inec.
 - g) Persoanele obeze sau persoanele cu antecedente de boli de inimă, tensiune arterială scăzută sau ridicată, probleme ale sistemului circulator sau diabet ar trebui să consulte un medic înainte de a folosi un spa.
 - h) Persoanele care folosesc medicamente ar trebui să consulte un medic înainte de a folosi un spa, deoarece unele medicamente pot induce somnolență sau pot afecta ritmul cardiac, tensiunea arterială sau circulația.
 - i) Consultați un medic înainte de utilizare dacă sunteți însărcinată, diabetic, cu sănătate precară sau sub îngrijire medicală.
- Persoanele cu o boală infecțioasă nu ar trebui să folosească un spa sau o cadă cu hidromasaj.
- Pentru a evita rănirea, aveți grijă când intrați sau ieșiți din spa sau cada cu hidromasaj.
- Temperaturile apei care depășesc 40°C (104°F) pot fi dăunătoare sănătății dumneavoastră.
- Nu folosiți niciodată un spa sau cada cu hidromasaj singur și nu permiteți altora să folosească spa singur.
- Nu utilizați un spa sau o cadă cu hidromasaj imediat după exerciții fizice intense.
- Căldura spa în combinație cu alcool, droguri sau medicamente poate provoca pierderea cunoștinței.
- Ieșiți imediat dacă vă simțiți inconfortabil, amețit sau somnoros. Căldura spa poate provoca hipertermie și inconstiență.
- Pentru a preveni înghețul, spa-ul nu trebuie expus la temperaturi sub 0°C (32°F) dacă încă mai există apă în piscină. Este util să plasați un covoraș de barieră de temperatură între piscina spa și sol. Se poate folosi și un covoraș similar din spumă sau orice alt material cu funcție de barieră termică. Nu porniți spa când este apă înghețat.
- Nu turnați niciodată apă cu o temperatură mai mare de 40°C (104°F) direct în spa.
- Deconectați întotdeauna produsul de la priza electrică înainte de a scoate, curăța, întreține sau face orice reglare. mente
- Nu sari și nu te scufunda niciodată într-un spa sau în orice corp de apă puțin adânc.
- Nicio parte a aparatului electric nu trebuie să fie amplasată deasupra căzii în timpul utilizării.
- Nu îngropați cablul electric. Localizați cablul unde nu va fi deteriorat de mașini de tuns iarba, mașini de tuns gard viu sau orice alt echipament.
- Nu încercați să conectați sau să deconectați produsul în timp ce stați în apă sau când aveți mâinile umede.
- Nu utilizați spa-ul dacă este deteriorat la livrare și/sau dacă funcționează defectuos în vreun fel.
- Contactați centrul de service MSpa pentru instrucțiuni suplimentare.
- Țineți toate animalele de companie departe de spa pentru a evita orice deteriorare.
- Nu adăugați ulei de baie sau sare de baie în apa spa.
- Evitați tot timpul să vă puneți capul sub apă.
- Evitați înghițarea apei spa.

- Spa-ul conține un emițător UVC. Pentru a înlocui sau repara emițătorul UVC, contactați un operator profesionist. Este strict interzis utilizatorilor să înlocuiască emițătorul UVC. Utilizarea neintenționată a aparatului sau deteriorarea carcasei poate duce la scurgerea radiațiilor UVC periculoase.
- Radiațiile UVC, chiar și în doze mici, pot provoca leziuni oculare și cutanate.
AVERTISMENT: Nu utilizați emițătorul UVC atunci când este scos din carcasa aparatului sau când aparatul este vizibil deteriorat.
- Consultați experții sau autoritățile locale pentru a aplica legile/reglementările locale sau naționale referitoare la garduri de protecție pentru copii, bariere de siguranță, iluminat și alte cerințe de siguranță.
- Nivelul de presiune acustică ponderat A este sub 70 dB(A).

PRUDENȚĂ

- Adăugați întotdeauna substanțe chimice în apă, nu adăugați niciodată apă la substanțele chimice. Adăugarea de apă la substanțele chimice poate provoca vapori puternici sau reacții violente și pulverizare chimică periculoasă.
- Pentru apa care a fost deja folosită, aruncați-o prompt sau folosiți substanțe chimice pentru apă pentru curățare. De obicei, se recomandă scurgerea și reumplerea unui spa cu apă curată la fiecare 3-5 zile.
- Utilizați trusa chimică pentru dezinfecție în conformitate cu instrucțiunile producătorului.
- Nu lăsați sau instalați spa-ul la o temperatură mai mică de 4°C (39°F) dacă încălzitorul nu funcționează.
- Intrați și ieșiți întotdeauna din spa sau cada cu hidromasaj încet și cu precauție. Aveți grijă suplimentară dacă podeaua este udă.
- Pentru a evita deteriorarea pompei, nu porniți niciodată spa-ul sau cada cu hidromasaj dacă nu sunt umplute până la linia minimă de apă.
- Spa-ul sau cada cu hidromasaj trebuie amplasate numai pe un loc pregătit corespunzător, care îndeplinește cerințele de încărcare pe podea.
- Nu lăsați spa-ul gol pentru o perioadă lungă de timp. Goliți complet spa-ul dacă nu va fi folosit pentru o perioadă lungă de timp. Nu expuneți spa-ul la lumina directă a soarelui. Verificați regulat înainte de fiecare utilizare. Când spa-ul nu este utilizat, depozitați-l imediat sau păstrați-l într-o zonă închisă.
- Deschideți capacul superior al spa-ului când funcția Bubble este activată.
- Pentru a evita un pericol cauzat de resetarea accidentală a întreruperii termice, acest aparat nu trebuie alimentat printr-un dispozitiv de comutare extern, cum ar fi un temporizator, sau conectat la un circuit care este pornit și oprit în mod regulat de către utilitate. .
- Odată instalat spa-ul, consultați capitolele relevante pentru detalii referitoare la curățare, verificări periodice și alte întreținere.



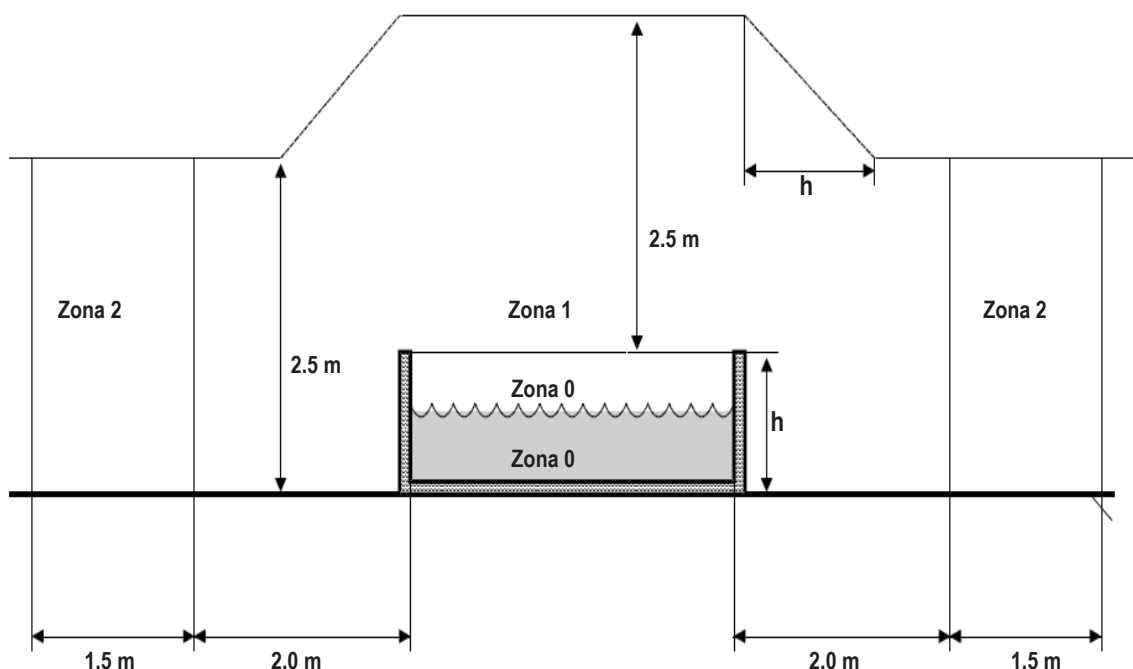



Avertizare: Nivelurile de protecție împotriva apei ale aparatului variază în funcție de zonele de produs, așa cum se arată în diagrama următoare. (Regulile de instalare sunt conforme cu IEC 60364-7-702.)



NOTĂ - Dimensiunile zonei măsurate sunt limitate de pereți și pereți despărțitori fixe.

Zonele	Descrierea zonelor
Zona 0	Zona 0 este interiorul bazinului, inclusiv orice adâncituri din pereți sau podea.
Zona 1	Zona 1 este limitată de <ul style="list-style-type: none"> • Zona 0 • Un plan vertical la 2 m de marginea bazinului. • Podeaua sau suprafața preconizată a fi ocupată de utilizatori. • Planul orizontal la 2,5 m deasupra podelei sau suprafeței.
Zona 2	Zona 2 este limitată de <ul style="list-style-type: none"> • Un plan vertical exterior zonei 1 și un plan paralel la 1,5 m de prima. • Pardoseala sau suprafața destinată a fi ocupată de utilizatori.







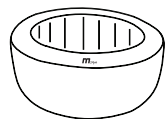

SPECIFICAȚII

BUBBLE SPA								
Numarul modelului. / Cod	Formă	Capacitate de locuri	Capacitatea apei	Dimensiuni exterioare	Dimensiuni interioare	Înălțime	Greutate	Rata de creștere a temperaturii
P-SH063 Soho	Pătrat	6 	930Ltr (245gal)	1.85m (73")	1.45m (57")	0.68m (27")	34kg (75lbs)	1.5-2.0 °C/h
P-CA043 Camaro	Rundă	4 	700Ltr (184gal)	1.80m (71")	1.40m (55")	0.70m (28")	30kg (66.1lbs)	1.5-2.0 °C/h
P-CA063 Camaro	Rundă	6 	930Ltr (245gal)	2.04m (80")	1.60m (63")	0.70m (28")	33.5kg (73.9lbs)	1.2-1.8 °C/h
P-VE043 Vento	Rundă	4 	700Ltr (184gal)	1.80m (71")	1.40m (55")	0.70m (28")	33kg (77lbs)	1.5-2.0 °C/h
P-VE063 Vento	Rundă	6 	930Ltr (245gal)	2.04m (80")	1.60m (63")	0.70m (28")	37.5kg (82.7lbs)	1.2-1.8 °C/h
P-PO063 Portland	Pătrat	6 	930Ltr (245gal)	1.85m (73")	1.45m (57")	0.68m (27")	34kg (75lbs)	1.5-2.0 °C/h

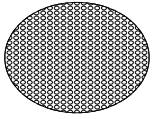
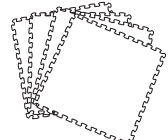
Specificațiile sistemului de control	
Sistem de control	AC 220-240V~ 50Hz
Putere totală	2300W
Încălzitor	1500W
Sufianta cu aer de masaj	3 niveluri (Nivel 1: 300W, Nivel 2: 500W, Nivel 3: 720W)
Pompa de filtru	1800L/h
Flux radiant UVC	40000 μW
Capac superior	Husă din piele PVC premium cu folie în interior
Acoperire pentru piscină	Piele dur PVC premium, impermeabilă și anti-UV
Material piscină	Material PVC premium

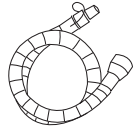
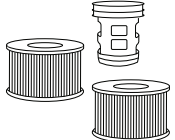
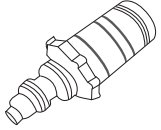
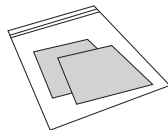
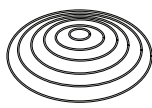
PREZENTAREA PRODUSULUI

Conținutul ambalajului

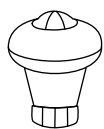
A. 	B. 	C. 	D. 	E. 
F. 	G. 	H. 	I. 	J. 
K.  * Rotund sau pătrat	L. 	M.  Only for P-SH069 * Capac spa cu cataramă	N.  * Covoraș	O. 

NOTĂ: Desene doar cu scop ilustrativ. Produsul real poate varia. Nu la scară.

REF. NO.	DESCRIEREA PIESELOR	CANTITATE.
A	Husa spa cu folie de aluminiu in interior (Soho P-SH069 vine cu un covoraș cu capac)	1
B	Cada spa	1
C	Controler cu fir	1
D	Covoraș cu bule de conservare a căldurii (Pentru P-CA049/069)	1
E	Covoraș din spumă pentru conservarea căldurii (Pentru P-EX049/069)	1
F	Blocare digitală (cu excepția Soho P-SH069)	1
G	Furtun de umflare pentru vezica urinara	1
H	Cartuș filtrant*2, bază pentru cartuș*1	1
I	Adaptor supapă de scurgere spa	1
J	Trusă pentru reparații	1
K	Vezica gonflabilă	1
L	Cheie	1
M	Set husă spa cu cataramă și covoraș (numai pentru P-SH069)	1
N	Dozator chimic pentru tablete de 1"	1

NOTĂ: Când comandați piese, asigurați-vă că menționați numărul modelului și descrierea.

PREGĂTIREA ȘI INSTALARE LA PRIMA UTILIZARE

Pregătirea șantierului și cerințele

- Spa-ul poate fi instalat în interior sau în aer liber în aproximativ 10 minute de către una sau mai multe persoane. Numai pentru uz casnic.
- Spa-ul trebuie așezat pe o suprafață plană, netedă și fermă, capabilă să suporte sarcina maximă a spa-ului umplut cu numărul maxim de ocupanți indicat.
- Asigurați-vă că zona nu are obiecte ascuțite sub sau în jurul spa-ului. Suprafața neuniformă sau nesănătoasă poate deteriora spa-ul și vă poate anula garanția. Nivelati suprafața înainte de a umple spa-ul cu apă.
- Asigurați un sistem de drenaj adecvat în jurul spa-ului pentru a face față apei de revărsare și stropilor. Furnizați o sursă de apă convenabilă pentru umplerea spa, care respectă orice reglementări locale privind apa și ai cărei parametri trebuie ajustați cu cerințele secțiunii de tratare a apei.
- Asigurați-vă că există suficient spațiu liber în jurul spa-ului pentru accesul complet la echipament pentru întreținere și/sau service.
- Luați în considerare poziționarea spa-ului pentru a minimiza cât mai mult posibil perturbarea zgomotului.

Cerințe suplimentare pentru instalarea în interior

- Umiditatea este un efect secundar natural al instalării spa-ului în interior. Camera trebuie să fie ventilată corespunzător pentru a permite umiditatea să iasă. Instalați un sistem de ventilație pentru a preveni excesul de umiditate condens în încăpere.
- Asigurați-vă că spa poate fi scos din clădire fără a distruge nicio parte a structurii construite.
- Luați în considerare orice reglementări locale cu privire la aceste subiecte.
- Luați în considerare să nu instalați spa-ul pe covor sau alte materiale de podea care promovează sau găzduiesc umiditatea și bacteriile sau care ar putea fi afectate de substanțele chimice de tratare a apei utilizate în spa.

Cerințe suplimentare pentru instalarea în exterior

- Nu instalați spa-ul pe iarbă sau murdărie, deoarece aceasta va crește cantitatea de resturi care intră în spa și va deteriora podeaua.
- Pentru a asigura o durată de viață mai lungă, nu lăsați cada spa expusă la lumina directă a soarelui.
- Păstrați întotdeauna manometrul în secțiunea galbenă atunci când utilizați spa la o temperatură mai mare de 20°C (68°F) sau când îl expuneți la lumina soarelui pentru o perioadă scurtă de timp.
- Nu instalați și nu utilizați spa-ul în aer liber la o temperatură mai mică de 4°C (39°F). Nu folosiți spa când apa din interiorul sistemului de circulație, pompei sau conductele este înghețată. Puneți un covoraș de conservare a căldurii (accesorii opționale) între baza spa-ului și sol pentru a preveni pierderea de căldură din partea inferioară a spa-ului și pentru a oferi o mai bună reținere a căldurii.
- Luați în considerare condițiile de mediu locale, cum ar fi apele subterane și riscul de îngheț.

Testarea RCD

AVERTISMENT

Risc de electrocutare: Acest produs este prevăzut cu un dispozitiv RCD situat la capătul cablului de alimentare. Dispozitivul RCD trebuie testat înainte de fiecare utilizare. Nu utilizați spa-ul dacă dispozitivul RCD nu funcționează corect. Deconectați cablul de alimentare până când defectul a fost identificat și remediat. Contactați un electrician autorizat pentru a remedia defectul. Nu există piese care pot fi reparate în interiorul dispozitivului RCD. Deschiderea dispozitivului RCD va anula garanția.

- Conectați aparatul la rețeaua electrică.
- Apăsăți butonul RESET de pe RCD. Indicatorul devine roșu.
- Apăsăți butonul TEST de pe RCD. Culoarea roșie afișată pe indicator ar trebui să dispară. În caz contrar, RCD este defect. Nu utilizați spa-ul dacă acesta este defect. Contactați un electrician calificat pentru a remedia defecțiunea.
- Apăsăți din nou butonul RESET de pe RCD. Indicatorul ar trebui să devină roșu. Când se întâmplă acest lucru, spa-ul este gata de utilizare.

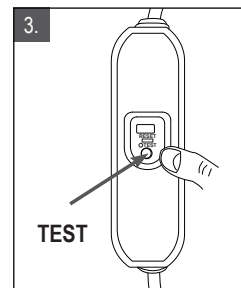
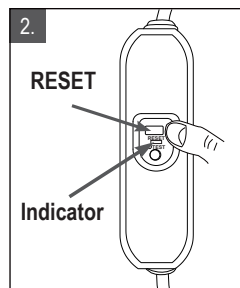
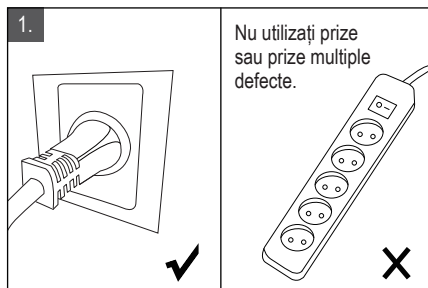
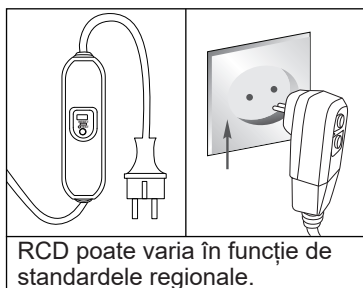

Imaginile sunt doar cu titlu informativ.

Unitate de control spa Conectată Conductoare de legare echipotențială externe

Un electrician calificat trebuie să conecteze unitatea de control spa la terminalul echipotențial al gospodăriei utilizând un conductor din cupru solid de 2,5 mm² - 6 mm².

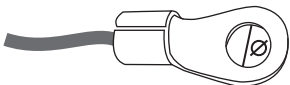

Terminale echipotențiale aplicabile:
4mm ≤ Ø ≤ 7mm

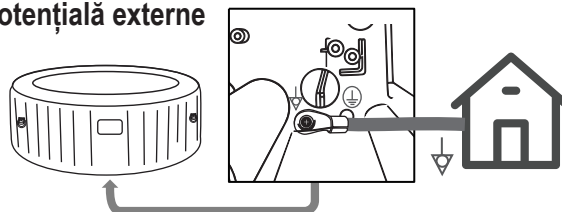

INSTALARE SPA

1. Mutați întregul pachet pe site-ul selectat. Deschideți cutia cu atenție, deoarece poate fi folosită pentru a depozita spa-ul în timpul depozitării pe termen lung sau când nu este utilizat.
2. Așezați toate piesele pe sol și asigurați-vă că toate piesele sunt luate în considerare. Asigurați-vă că cada spa este cu partea dreaptă în sus. (*Pentru piesa lipsă sau deteriorată, contactați Centrul de service MSpa)
3. Întindeți covorașul de conservare a căldurii pe o zonă degajată. Întindeți căptușeala spa peste covorașul. Covorașul de conservare a căldurii previne pierderea căldurii din partea inferioară a unității.

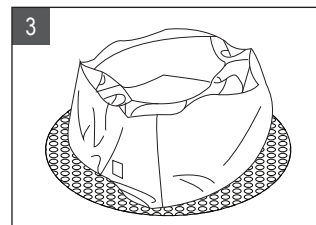
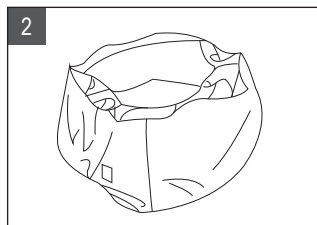
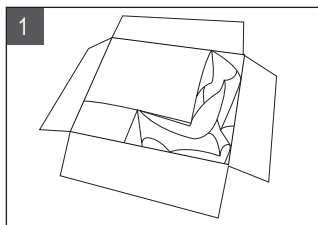

• NOTĂ:

P-SH063 / P-PO063: Întindeți covorașul pătrat și plasați-l pe locul selectat. Asigurați-vă că catarama capacului și a covorașului este atașată atunci când spa-ul nu este utilizat.

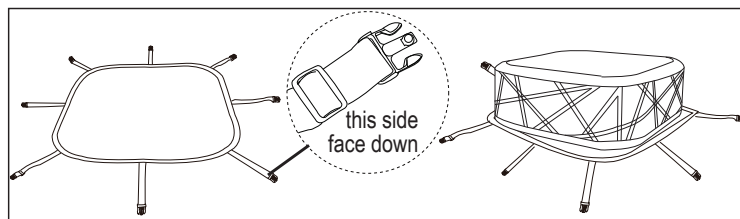

4. Inflația spa

- 4.1 Conectați spa-ul la priza de alimentare cu împământare.
- 4.2 Apăsăți butonul RESET de pe RCD, ecranul de pe controler arată numere.
- 4.3 Rotiți butonul de umflare la starea de umflare <ON> și apăsați lung (≥2 minute) butonul cu bule de pe controler pentru a începe umflarea până când galben secțiunea manometrului este împinsă afară.
- 4.4 Opriți apăsarea butonului cu bule și întoarceți butonul înapoi la <OFF> pentru a activa alte funcții.

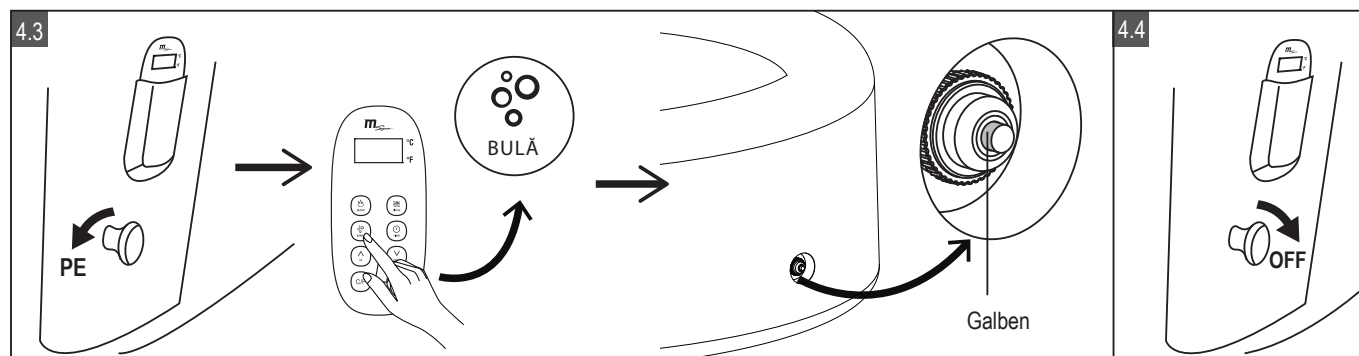

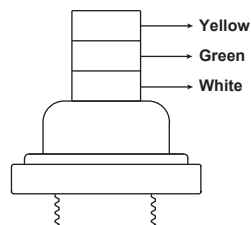
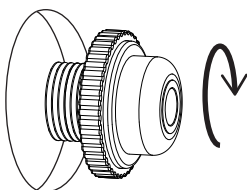

Notă:

Înainte de umflare, verificați dacă capacul manometrului este înșurubat strâns pe supapa corpului piscinei. Dacă nu, vă rugăm să strângeți și apoi umflați. După umflare, manometrul nu poate fi scos, altfel aerul va fi eliberat.

Când **Galben** secțiunea este împinsă afară, umflarea Spa-ului este finalizată. Puteți umple centrul spa cu apă.

După finalizarea umplerii cu apă, verificați încă o dată presiunea aerului pentru a vă asigura că manometrul ajunge **Verde** secțiune. Asigurați-vă întotdeauna că manometrul este în **Verde** secțiune în timpul utilizării.

Dacă alb apare secțiunea manometrului, spa-ul este supraumflat. Rotiți capacul supapei în sens invers acelor de ceasornic, eliberați aerul până la **Verde** secțiunea este împinsă afară, apoi strângeți-o în sensul acelor de ceasornic.

Pentru a evita supraumflarea cauzată de vremea caldă sau de soare atunci când părăsiți spa timp de săptămâni umflat și umplut cu apă la o temperatură mai mare de 20°C (68°F), vă rugăm să eliberați puțin aer pentru a vă asigura că manometrul este întotdeauna pornit în **Galben** secțiune.

5. Umflarea vezicii spa.

5.1 Deschideți supapa de aer (a) de pe vezică. Introduceți furtunul de umflare (b) în supapă. Deschideți supapa de aer (C) pe piscina spa. Asigurați-vă că îl alegeți pe cel corect în culoarea neagră.

5.2 Apăsăți butonul  **Bubble** pentru a umfla până când vezica este fermă la atingere, dar nu tare.

5.3 Apăsăți pe  **Bubble BULĂ** butonul pentru mai mult de 3 secunde pentru a opri funcția. Deconectați inflația furtun de la ieșirea suflantei de aer și de la supapă.

5.4 Puneți la loc capacul supapei de aer (c). Închideți și scoateți supapa de umflare (a).

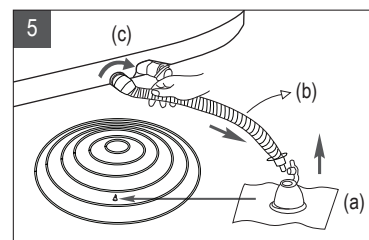

6. Umplere cu apă

6.1 Verificați ca marcajul spa să fie în zona selectată și îndreptați supapa de scurgere către o zonă de scurgere adecvată înainte de umflare.

6.2 Umpleți cada spa cu apă proaspătă până la un nivel între **Minim** și **Maxim** linie marcată pe interiorul peretelui spa. Nu umpleți excesiv spa-ul. Se recomanda umplerea spa-ului cu apa calduta pentru incalzire rapida si economisire a energiei. Utilizarea apei de la robinet pentru umplerea spa pentru a minimiza influența conținutului nedorit, cum ar fi mineralele.

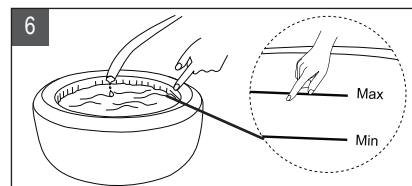

AVERTIZARE:

- Nivelul apei trebuie să atingă linia de apă minimă, dar să nu depășească linia maximă pentru a evita defectiunea pompei.
- Nu turnați niciodată apă cu o temperatură mai mare de 40°C (104°F) direct în spa.
- Pentru a evita defectarea sistemului de control, nu utilizați spa până când apa ajunge la linia de minim.

6.3 După umplerea cu apă, verificați din nou presiunea aerului din piscina spa pentru a vă asigura că manometrul indică secțiunea verde.

6.4 Instalați cartușul filtrant. Vă rugăm să consultați instrucțiunile de la P13.

6.5 Așezați vezica de aer umflată și capacul cu fermoar spa peste cada spa. Asigurați-vă că capacul spa este închis cu fermoar și blocat de încuietoarea digitală din pachetul de accesorii.

IMPORTANT:

- Inspectați regulat presiunea spa-ului pentru scurgeri, uzură prematură sau deteriorare.
- Verificați și ceară fermoarul în mod regulat, pentru a-l face neted pentru funcționare și pentru a evita despicarea.
- Păstrați întotdeauna capacul spa pentru a minimiza pierderile de căldură atunci când încălziți apa.
- Asigurați-vă că capacul, și mai ales partea sa orientată spre apă, nu va intra în contact cu pământul sau cu orice altă murdărie atunci când nu este utilizat.
- Capacele trebuie curățate periodic în interior și în exterior utilizând o soluție adecvată care include o dezinfecție adecvată (de exemplu, 10 ml/l de clor liber).

6.5

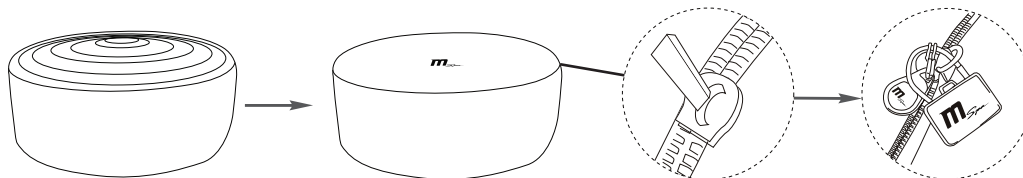

6.6 Porniți încălzitorul de pe controlerul cu fir spa, consultați secțiunea „Funcționarea controlerului cu fir”. Temperatura maximă de încălzire este de 40°C (104°F).

7. Funcționare cu fermoar și cataramă

7.1 Operare de blocare digitală

Parola implicită este „000”. Urmăriți pașii de mai jos pentru a schimba parola:

- Apăsați butonul (a) în direcția Fig.7.1.(1) pentru a debloca încuietoarea digitală.
- Setati parola preferată în 3 cifre rotind roțița numerică (b), vezi Fig.7.1.(2).
- Introduceți înapoi cablul (c). Noua parolă este setată.

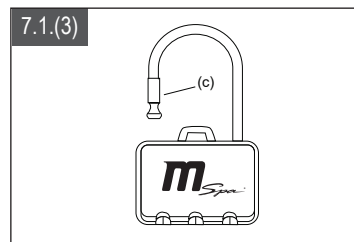
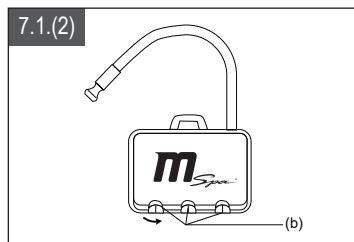
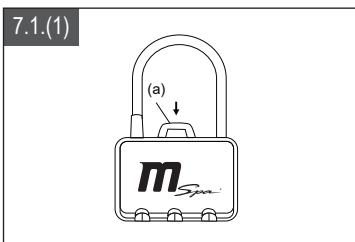

7.2 Funcționarea blocării cu cataramă spa pătrată

Blocați catarama

- Introduceți catarama de pe covorașul de sol în catarama capacului spa, până când auziți un sunet de „clic”.

Deblocați catarama

- Strângeți ambele părți ale cataramei blocate și apăsați în jos punctul rotund din centru în același timp. Apăsați butonul central și eliberați blocarea.

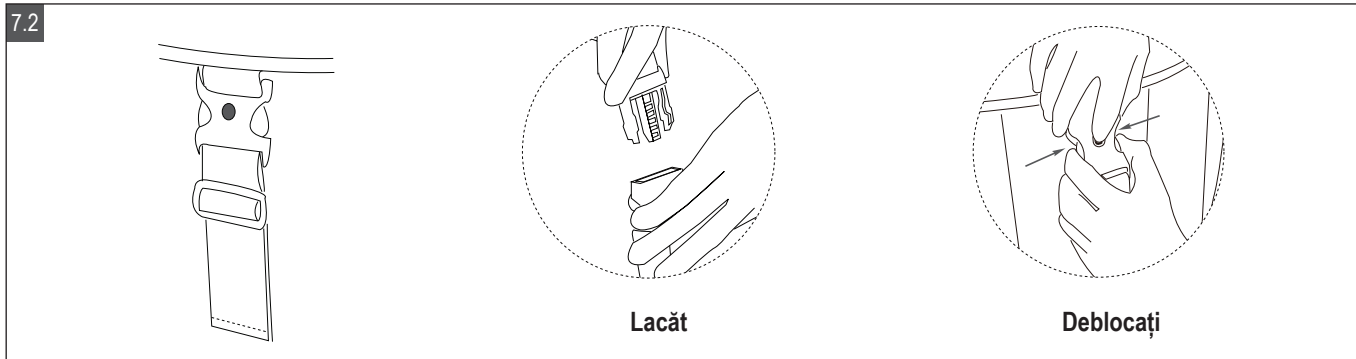

OPERAREA CONTROLLERULUI CABLAT

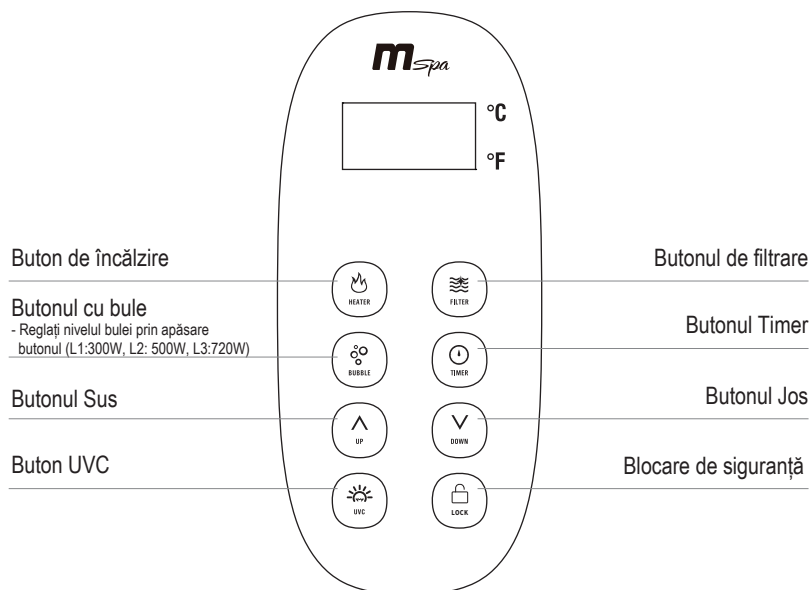

Afişaj LED



Odată pornit, apăsați tasta **RESET** pe RCD. LED-ul afișează automat temperatura curentă a apei.

NOTĂ: Temperatura reală a apei poate varia de la temperatura afișată pe ecranul LED cu aproximativ 1°C.



20-40°C

INCALZI

1. Apăsați butonul  **ÎNCĂLZITOR** butonul pentru a porni/opri sistemul de încălzire. Când lumina de deasupra butonului de încălzire este roșie, sistemul de încălzire este activat. Când ledul este verde, apa este la temperatura setată, iar sistemul de încălzire este în repaus.
2. Apăsând butonul  **SUS** sau  **JOS** butonul va face LED-ul să clipească. Când clipește, puteți regla apa la temperatura dorită/setarea temperaturii (de la 20°C la 40°C). Setarea de temperatură nouă și dorită va rămâne pe afișajul LED timp de 3 secunde pentru a confirma noua valoare.

NOTĂ: Temperatura implicită este de 40°C.

NOTĂ: Dacă sistemul de încălzire este pornit, sistemul de filtrare va porni automat.

NOTĂ: Când temperatura apei este sub 1°C (33,8°F), sistemul antigivrare va fi activat automat pentru a încălzi apa la 3°C (37,4°F).

IMPORTANT: Următoarele condiții vor duce la încălzirea lentă a apei

- O temperatură ambientală mai mică de 10°C (50°F).
- O viteză a vântului în aer liber peste 3,5-5,4 m/s (8-12 mph).
- Dacă funcția bule de aer este activată când încălzitorul este pornit.
- Dacă capacul spa-ului nu este corect la locul său când încălzitorul este pornit.



FILTRARE

Apăsați butonul  **FILTRU** pentru a activa/dezactiva funcția. Lumina devine verde când funcția este activată.

NOTĂ: Sistemul de filtrare pornește automat când sistemul de încălzire sau de igienizare UVC este activat.

NOTĂ: După oprirea sistemului de încălzire, sistemul de filtrare se oprește automat în 30 de secunde.

Memento pentru curățarea cartușului filtrului: Când butonul FILTER clipește sau se aprinde roșu, cartușul filtrului trebuie curățat sau înlocuit. După ce ați făcut acest lucru, apăsați butonul Filter timp de 3 secunde pentru a reseta memento-ul.

Filtrare automată: Când spa-ul este în modul stand-by, sistemul de filtrare va funcționa automat timp de 60 de minute la fiecare 8 ore.

Modul de auto curățare a pompei de filtrare: În acest mod, ecranul va afișa „CLE”. Puteți opri acest mod apăsând orice buton.

- De fiecare dată când filtrul este oprit, se execută un ciclu de auto curățare de 20 de secunde. Cu toate acestea, dacă filtrul este oprit în termen de 20 de secunde de la pornire, ciclul nu va porni.

- Opriți toate celelalte funcții, inclusiv banda de lumină LED. Apoi apăsați simultan butoanele FILTER + UP. Aceasta va activa manual un ciclu de auto curățare de 100 de secunde.



MASAJ cu bule

apasă pe  **BULĂ** butonul pentru a activa funcția; țineți apăsat butonul BUBBLE timp de 3 secunde pentru a dezactiva funcția. Butonul BUBBLE se afișează verde când este activat.

Setarea bulei poate fi ajustată la trei niveluri diferite. Setarea implicită este la nivelul 2 (500W). Apasă pe BULĂ butonul pentru a comuta setarea la nivelul 3 (720W). Apăsați-l din nou pentru a comuta la nivelul 1 (300W).

IMPORTANT: Nu porniți sistemul de masaj când capacul este atașat. Aerul se poate acumula în interiorul spa-ului și poate provoca daune ireparabile și vătămări corporale.

NOTĂ: Funcția de masaj cu barbotare se va opri automat după fiecare 20 de minute de funcționare, ca măsură de siguranță. Acesta poate fi reactivat după 10 minute apăsând din nou butonul BUBBLE.



Attention: The bubble function can only be activated when the inflation knob is in <OFF> position.



1-99H

TIMER DE ÎNCĂLZIRE

Pentru a seta numărul de ore **DE ACUM** când se va activa încălzitorul:

1. Apăsați butonul  **TEMPORIZATOR** butonul pentru a intra în modul de presetare. Butonul se afișează verde.
2. Apăsând butonul  **SUS** sau  **JOS** butonul va face LED-ul să clipească. În timp ce clipește, puteți regla numărul de ore înainte de încălzire activare (de la 1 la 99 de ore). Setarea dorită a temporizatorului va rămâne pe afișajul LED timp de 3 secunde pentru a confirma valoarea.

Pentru a modifica setarea temporizatorului: apasă pe **Temporizator** butonul din nou și utilizați **SUS** sau **JOS** butonul pentru reglare.

Anulați setarea: apasă pe **TEMPORIZATOR** butonul pentru 3 secunde.

NOTĂ: Activarea sistemului de încălzire sau repornirea spa-ului va anula setarea temporizatorului.



DEZINFECTANT UVC

Apăsați butonul  **UVC** pentru a porni/opri sistemul de dezinfectie UVC. Când lumina de deasupra acestui buton este verde, sistemul de dezinfectie UVC este activat.

NOTĂ: Emițătorul UVC este încorporat în cutia de control. Prin urmare, funcția poate fi activată în orice moment, chiar și cu persoane în interiorul spa-ului.



3s

Buton de comutare Celsius/Fahrenheit

Temperatura poate fi afișată în grade Celsius sau Fahrenheit. Apăsați butonul DOWN  timp de 3 secunde pentru a comuta între cele două opțiuni.



BLOCARE DE SIGURANȚĂ

Apăsați butonul pentru a  bloca/debloca controlerul. În modul de blocare de siguranță, controlerul este dezactivat, iar spa-ul păstrează toate setările anterioare.

ÎNTREȚINEREA APA ȘI PRODUSE CHIMICE

ATENȚIE: ASIGURAȚI-VĂ ÎNTOTDEAUNA SPA-UL ESTE DECONECTAT ÎNAINTE DE A ÎNCEPE ORICE LUCRĂRI DE ÎNTREȚINERE PENTRU A EVITA RISCUL DE RĂNIRE SAU DE DECES.

ÎNTREȚINEREA CARTUȘUL FILTRULUI

1. Inspectați și curățați ușor cartușul filtrului după fiecare utilizare. Urmați pașii de mai jos:

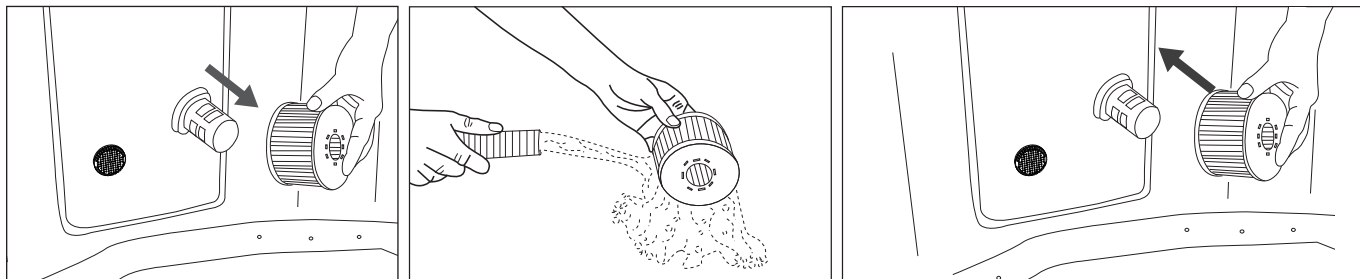

NOTĂ: Schimbați cartușul filtrului la fiecare 3-5 zile sau dacă cartușul filtrant rămâne murdar și decolorat.

NOTĂ: Când spa-ul este umplut cu apă, trebuie să existe întotdeauna un cartuș de filtru instalat pe bază.

NOTĂ: Opriti toate funcțiile înainte de a schimba sau curăța cartușul filtrului.

2. Dacă intrarea sau ieșirea spa-ului se înfundă cu murdărie, folosiți cheia pentru a deșuruba capacul și apoi curățați după cum este necesar.

NOTĂ: Înainte de a deșuruba piesa, asigurați-vă că spa-ul este gol. Nu deșurubați niciodată când spa-ul este umplut cu apă!

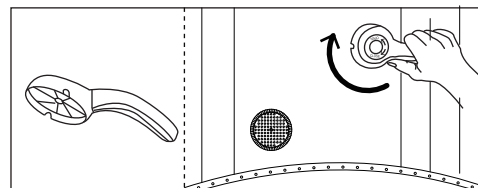

APA SPA

- Schimbați apa spa la fiecare 3-5 zile, în funcție de utilizare. Dacă murdăria este vizibilă în apă sau dacă apa devine tulbure și chimia corectă a apei nu o curăță, schimbați apa și curățați cada spa. Consultați secțiunea „Curățare, scurgere și depozitare” pentru instrucțiuni.
- Vă recomandăm să faceți un duș înainte de a folosi centrul spa, deoarece produsele cosmetice, loțiunile și alte reziduuri de pe piele pot degrada rapid calitatea apei.
- Când spa-ul nu este în uz, acoperiți-l cu capacul cu cataramă pentru a preveni poluarea.
- Utilizați substanțe chimice pentru spa pentru a menține condițiile adecvate de apă. Daunele spa rezultate din utilizarea greșită a substanțelor chimice sau administrarea defectuoasă a apei spa nu sunt acoperite de garanție. Consultați-vă cu distribuitorul local de spa sau piscină pentru mai multe informații despre utilizarea substanțelor chimice.

Canalizare a apei

Proprietarul spa-ului trebuie să verifice în mod regulat și să mențină apa igienizată cu întreținere programată (zilnic, dacă este necesar). Adăugarea de dezinfectant sau alte substanțe chimice va controla bacteriile și reproducerea virusilor în apa spa. Menținerea echilibrului corect al apei prin utilizarea adecvată a dezinfectanților este cel mai important factor în maximizarea duratei de viață și a aspectului spa-ului și în asigurarea apei curate, sănătoase și sigure. Adoptarea tehnicii adecvate este importantă pentru testarea și tratarea apei din spa. Contactați specialistul dumneavoastră în spa dacă aveți întrebări despre substanțe chimice, dezinfectanți, truse de testare sau proceduri de testare.

Echilibrul apei

Urmați instrucțiunile de mai jos pentru a vă întreține apa spa.

PARAMETRU	FRECVENȚA TESTEI	NIVEL CORECT
pH	Zilnic	7,2-7,6 când se utilizează clor; 7,2-7,8 când se utilizează brom
Clor liber	Zilnic	3-5 ppm
Brom rezidual	Zilnic	2-4 ppm
Alcalinitate totală (TA)	Săptămânal	80-120 ppm
Duritate totală (TH)	Săptămânal	200-500 ppm

NOTĂ

- Un pH scăzut va deteriora cada spa și pompa. Orice deteriorare rezultată dintr-un dezechilibru chimic va anula garanția.
- Un pH ridicat (apă dură) va duce la coagulări albe în interiorul pompei filtrului, ceea ce poate duce la deteriorarea pompei.

Tratamentul apei:

- Este o bună practică în cazul unui spa existent să țină toate jeturile de aer deschise și supapele închise pentru a permite apei tratate chimic să curgă prin toate conductele.
- Urmați întotdeauna instrucțiunile producătorului de substanțe chimice și avertismentul pentru sănătate și pericol.
- Nu amestecați niciodată substanțele chimice împreună. Adăugați separat substanțele chimice în apa spa. Dizolvați bine fiecare substanță chimică înainte de a o adăuga în apă.
- Vă rugăm să rețineți că produsele cu clor și brom nu trebuie amestecate niciodată. Acest lucru este extrem de periculos. Dacă utilizați de obicei produse pe bază de clor și vreți să treci la produse pe bază de brom sau invers, este esențial să schimbi mai întâi apa spa.
- Nu adăugați substanțe chimice dacă spa-ul este ocupat. Acest lucru poate provoca iritarea pielii sau a ochilor.
- Nu abuzați de substanțe chimice și nu folosiți clor concentrat. Acest lucru poate deteriora cada spa și poate cauza un pericol potențial pentru piele. Utilizarea necorespunzătoare a substanțelor chimice va anula garanția.

Dozator plutitor

Spa-ul dvs. este dotat cu un dozator standard de substanțe chimice:
Acest dozator se aplică numai pentru tablete de 1". Nu turnați lichide sau granule în dozator.

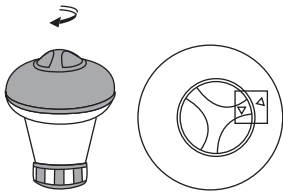

Rotiți capacul superior în sens invers acelor de ceasornic până când cele două săgeți se întâlnesc. Scoateți capacul

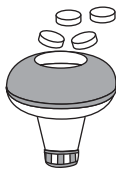

Introduceți tabletele chimice. Vă rugăm să consultați ambalajul sau manualul substanței chimice achiziționate pentru dozajul corect.

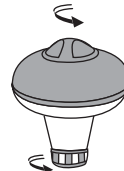

Rotiți capacul superior în sensul acelor de ceasornic. Reglați doza rotind capacul inferior pentru a deschide sau închide orificiile dozatorului.

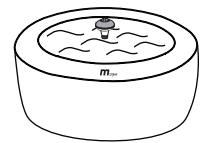

Puneți dozatorul în spa. Asigurați-vă că pompa de filtrare funcționează în timpul procesului de igienizare.

DRENARE, CURĂȚARE ȘI DEPOZITARE

Drenaj Spa

1. Opriți toate funcțiile.
2. Conectați adaptorul supapei de scurgere la un furtun de grădină și îndreptați celălalt capăt al furtunului de grădină către o zonă de scurgere adecvată.
3. Scoateți capacul supapei de scurgere din exteriorul căzii spa și atașați adaptorul supapei de scurgere la supapa de scurgere.
4. Pe interiorul căzii spa, deschideți capacul supapei de scurgere. Apa va începe să curgă afară din furtunul de grădină.
5. Când apa nu se mai scurge, ridicați peretele căzii spa din partea opusă scurgerii, direcționând orice apă rămasă către scurgere și golind complet spa-ul.
6. Apăsăți butonul BUBBLE pentru a usca piscina spa.
7. Utilizați un prosop curat pentru a șterge orice apă și umezeală rămasă pe cada spa și unitatea de control spa. Asigurați-vă că cada spa și unitatea de control spa sunt bine uscate.

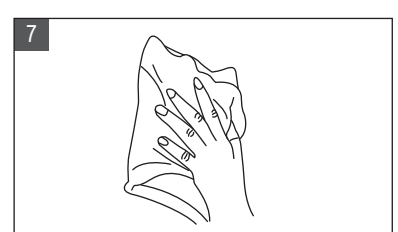
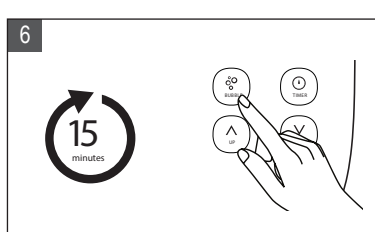
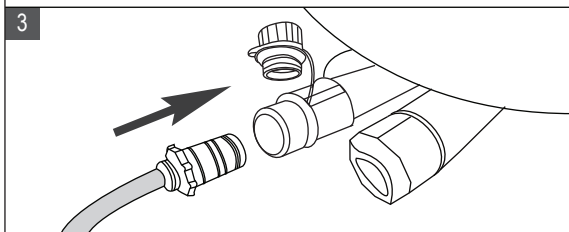
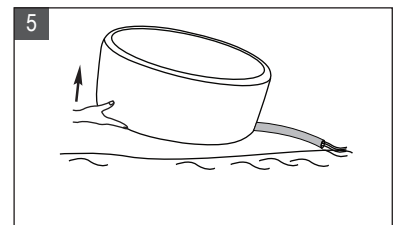
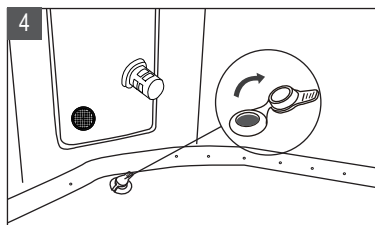
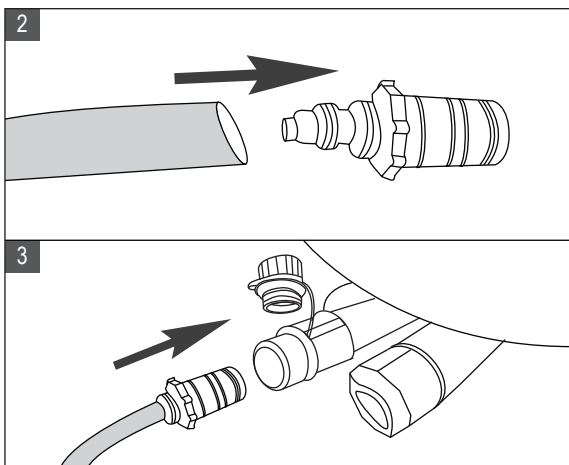

Curățarea căzii spa

Dacă murdăria este vizibilă în apă sau dacă apa devine tulbure și chimia corectă a apei nu o curăță, schimbați apa și curățați cada spa. Consultați secțiunea „Drenajul căzii spa” despre cum să goliți spa. Când este gol, curățați și/sau înlocuiți cartușul filtrului. Utilizați un burete și o soluție de săpun blând pentru a șterge orice murdărie sau pete de pe interiorul peretelui spa. Clătiți bine înainte de a umple cu apă curată.

IMPORTANT: Nu utilizați vată de oțel, perii dure sau produse de curățare abrazive.

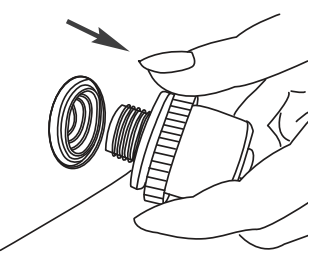

Instrucțiuni de deflație

Dezumflare spa

1. Deșurubați complet supapa pentru a dezumfla spa-ul.
2. Odată ce dezumflarea este completă, înlocuiți capacul.

Dezumflarea vezicii balneare

1. Deschideți capacul supapei pentru a dezumfla vezica urinară. Pentru o dezumflare rapidă, introduceți paiele (incluse în trusa de reparații) în supapă.
2. Odată ce dezumflarea este completă, puneți la loc capacul.

Reparație cadă spa și vezică de aer

Utilizați plasturele de reparare incluse pentru a repara orice perforație:

1. Curățați și uscați bine zona care trebuie reparată
2. Aplicați adezivul pe plasturele din PVC și atașați-l rapid pe suprafața deteriorată. (Adezivul nu este inclus)
3. Se netezește suprafața pentru a îndepărta eventualele bule de aer și se lasă să se usuce timp de 5-10 minute

NOTĂ: Adezivul nu este inclus.



Depozitare și pregătire pentru utilizare ulterioară

1. Scurgeți și curățați spa urmând secțiunile „Drenaj” și „Curățare spa”.
2. Rezervați instrucțiunile de configurare pentru a dezumfla și dezasambla cada spa, unitatea de control spa și camera de aer.
3. Asigurați-vă că toate componentele și accesoriile spa sunt bine curățate și uscate înainte de depozitare. Uscați cada spa la soare blând timp de o oră înainte de pliere.
4. Îndoțiți cada lejer și evitați orice colțuri ascuțite pentru a preveni deteriorarea sau scurgerea căptușelii spa.
5. Pregătiți un nou cartuș suplimentar pentru următoarea utilizare.
6. Păstrați spa-ul și accesoriile într-un mediu uscat, cu temperatură controlată, între 0°C și 40°C (32°F - 104°F). Vă recomandăm să păstrați spa-ul cu desicant.
7. Ambalajul original este recomandat pentru depozitare.
8. După depozitare pe termen lung, umpleți spa-ul cu apă curată și dezinfectant și porniți FILTRUL cel puțin 1 oră înainte de utilizare.

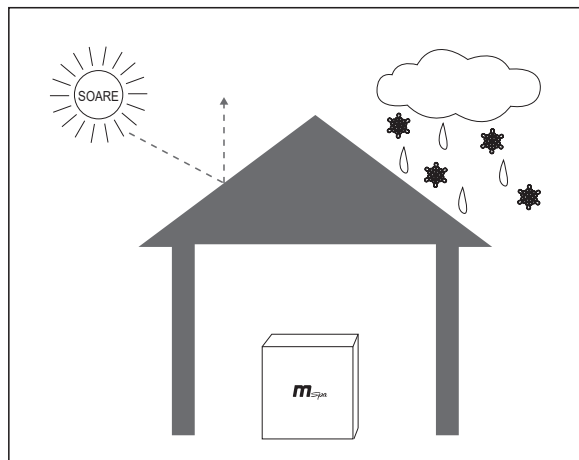

PRECAUȚII PENTRU UTILIZARE SEZIONALĂ

Căzile cu hidromasaj gonflabile sunt realizate din material PVC armat, a cărui natură decide că căzile cu hidromasaj sunt ușor afectate de vreme și temperatură. Vă rugăm să acordați o atenție deosebită atunci când utilizați centrul spa în diferite condiții sezoniere.

Vara / Zile insorite

Soarele direct și vremea caldă vor duce ambele căptușelii spa să se extindă.

- Pentru a prelungi durata de viață a spa-ului, se recomandă amplasarea spa-ului într-un loc protejat.
- Vă rugăm să verificați regulat presiunea aerului. Manometrul trebuie să indice întotdeauna secțiunea verde când spa este umplută cu apă. Când lăsați spa-ul în aer liber nesupravegheat pentru perioade lungi de timp, eliberați puțin aer până când manometrul indică secțiunea galbenă. Acest lucru va împiedica căptușeala spa să se extindă prea mult din cauza creșterii temperaturii în timpul zilei.
- Pentru a vă proteja pielea de arsurile solare, este foarte recomandat să vă bucurați de spa dimineața sau seara când lumina soarelui este mai blândă și temperatura este mai reconfortantă.
- Verificați temperatura apei și luați în considerare scăderea acesteia pentru momentele în care spa-ul nu este utilizat. Opriți complet încălzitorul dacă nu utilizați spa pentru o perioadă lungă de timp.

In iarna

Inflația

Temperatura scăzută va întări materialul PVC și îl va face mai fragil.

- Este posibil ca noul spa să fi fost depozitat sau transportat la o temperatură scăzută (sub 4°C / 39°F) înainte de a fi desfășurat. Pune pachetul în interior sau undeva cald timp de 12 ore pentru a înmuia materialul înainte de utilizare.
- Cu cât temperatura este mai scăzută, cu atât cada spa va avea nevoie de mai mult aer și cu atât va dura mai mult timp umflarea. După ce apa este încălzită la o temperatură mult mai ridicată, aerul din interiorul camerei se va umfla. Pentru a scurta perioada de umflare și pentru a reduce expansiunea căptușelii spa, vă recomandăm să umflați spa la o temperatură mai mare de 15°C / 59°F. Dacă temperatura ambientală este sub 0°C / 39°F, spa-ul nu trebuie umflat.

Încălzire și conservare a căldurii

Pe vreme rece, încălzirea apei va dura mult mai mult timp. Se sugerează să:

- Umpleți cada spa cu apă călduță (nu mai mare de 40°C / 104°F) pentru a o încălzi mai repede.
- Utilizați covoraș și vezică gonflabilă pentru un efect mai bun de conservare a căldurii.
- Când temperatura exterioară este sub 4°C (39°F), chiar și atunci când nu utilizați spa, atâta timp cât acesta este umplut cu apă, încălzitorul trebuie întotdeauna pornit (sau puneți spa-ul în modul de așteptare) pentru împiedică înghețarea apei.
- Spa-ul dumneavoastră este echipat cu un sistem antigivrare. Puneți spa-ul în modul de așteptare, când temperatura apei scade sub 1°C/33,8°F, încălzitorul funcționează automat până când apa este încălzită până la 3°C/37,4°F. Acest lucru va ajuta la prevenirea înghețului apei. Dacă nu veți folosi centrul spa în viitorul apropiat, vă rugăm să dezamblați spa și să-l depozitați urmând procedura de depozitare.

În zilele ploioase

M Spa are un grad de rezistență la apă IPX5, ceea ce înseamnă că poate rezista la pulverizarea susținută cu apă la joasă presiune. Prin urmare, spa-ul poate fi amplasat în aer liber pe ploaie slabă.

Cu toate acestea, dacă încă insistați să utilizați spa-ul fără nicio instalație rezistentă la ploaie de mai sus, nu activați funcția cu bule. Acest lucru se datorează faptului că ploaia din aer este aspirată și în pompă, determinând umiditatea și ruginirea generatorului de bule, ceea ce ar putea duce la defecțiuni și vă poate anula garanția.

Deși ștecherul are și un rating IPX5, este recomandat să îl puneți într-un loc care nu este expus ploii pentru a preveni deteriorarea cauzată de acumularea de apă din cauza ploii excesive.

ELIMINAREA SI PROTECTIA MEDIULUI



Acest marcaj indică faptul că produsul nu trebuie aruncat împreună cu alte deșeuri menajere. Pentru a preveni posibilele daune aduse mediului sau sănătății umane prin eliminarea necontrolată a deșeurilor, reciclați produsul în mod responsabil pentru a promova reutilizarea durabilă a resurselor materiale. Informații privind eliminarea pot fi obținute de la autoritățile locale.

Pentru a returna dispozitivul folosit, vă rugăm să utilizați sistemele de returnare și colectare sau să contactați comerciantul de unde a fost achiziționat produsul pentru reciclare sigură pentru mediu.

DEPANARE

TABEL CU CODURI DE EROARE

LED CITIRE	CAUZĂ	SOLUȚIE
--- / 888 / EEP	Cablul de semnal este slăbit	Contactați centrul de service M Spa local
	Comunicarea a eșuat	Contactați centrul de service M Spa local
F0	Temperatura apei este sub 0 °C (32 °F) sau depășește 50 °C (122 °F)	Schimbați apa
	Eroare senzor de temperatură	Contactați centrul de service M Spa local
	F1 apare imediat după apăsarea butonului FILTRARE, ÎNCĂLZIRE sau UVC	Curățați piesele și tuburile prin care trece apa
F1	F1 apare 15 secunde după apăsarea butonului FILTER, HEATING sau UVC	1. Adăugați mai multă apă până la linia minimă 2. Curățați piesele și tuburile prin care trece apa 3. Consultați secțiunea „FILTRARE” pentru a efectua un mod de auto curățare. 4. Contactați centrul de service M Spa local

PROBLEMĂ	CAUZĂ	SOLUȚIE
NU SE AFIȘEAZĂ NIMIC PE CONTROLERUL CU CABLU	Pană de curent	Verificați alimentarea cu energie
	RCD este oprit	Resetați RCD urmând secțiunea Testare RCD
	RCD defect	Contactați centrul de service MSpa local
	Apăsați butonul Resetare, panoul de control nu este afișat	Contactați centrul de service MSpa local
NU SE ÎNCĂLZEȘTE CORECT	Temperatura setată prea scăzută	Setați o temperatură mai mare
	Cartușul filtrului este murdar	Curățați sau înlocuiți cartușul filtrului
	Nivelul apei nu se află la linia minimă	Adăugați mai multă apă la linia minimă
	Defecțiune a încălzitorului	Contactați centrul de service MSpa local
	Pompa de filtrare este defectă	Contactați centrul de service MSpa local
NOBUBBLE	Oprire automată după 10 minute	Așteptați 10 minute
	Pragul unidirecțional nu este deschis	Contactați centrul de service MSpa local
	Defecțiune la panoul de control	Contactați centrul de service MSpa local
	Butonul de umflare este în poziția ON	Rotiți butonul în poziția <OFF> și porniți din nou butonul cu bule.
POMPA DE FILTRARE NU FUNCȚIONEAZĂ	Filtrul este blocat de murdărie sau alte obiecte	Curățați sau înlocuiți cartușul filtrului
	Defecțiune a sistemului de filtrare	Contactați centrul de service MSpa local
CĂZĂ SPA CU O FORMĂ ANORMALĂ	Presiune suplimentară a aerului din cauza razelor solare puternice	Verificați presiunea aerului și eliberați puțin aer dacă este necesar. Pe vreme caldă, se recomandă să verificați dacă este necesar să eliberați puțin aer pentru a evita orice posibilă deteriorare a piscinei spa
SCURGERI	Conexiunea de intrare/ieșire a spa-ului nu este strânsă corespunzător	Strângeți conexiunea de intrare și ieșire
	Supapa de scurgere nu este închisă complet	Închideți robinetul de scurgere. Contactați Centrul de service MSpa, dacă spa încă are scurgeri
	Apa se scurge din corpul piscinei spa	Reparați gaura/vărsarea scurgerii cu materialul trusei de reparații
SPA-UL PIERDE PRESIUNEA DE AER	Supapa de aer s-a slăbit	Umflați spa până când secțiunea galbenă a manometrului este împinsă afară. Asigurați-vă că supapa este înșurubată strâns. Înlocuiți supapa dacă este necesar.
	Gaură sau fisură în spa	Pune apă cu săpun într-o sticlă de stropire și pulverizează pe cusături. Dacă există o scurgere, vor ieși bule mici. După ce găsiți scurgerea, curățați și uscați zona cu scurgeri, apoi utilizați pasturele de reparare care vine împreună cu spa-ul dvs. pentru a repara. Verificați secțiunea de reparații de la P15.
APA NU CURĂȚĂ	Apa a fost folosită prea mult timp	Schimbați apa
	Filtrare insuficientă	Creșteți frecvența de filtrare
	Cartuș de filtru murdar	Curățați sau înlocuiți cartușul filtrului la timp
	Întreținerea necorespunzătoare a apei	Consultați instrucțiunile producătorului de produse chimice
FILTRU / ÎNCĂLZITOR/ FUNCȚIE UVC OPRIRE AUTOMATĂ	Aerul este amestecat în circuitul de apă	Agitați ușor cutia de control pentru a elibera aerul prins în conducte. Dacă problema persistă, contactați centrul de service MSpa local.

Unde pot găsi numărul de serie?

Pe partea din spate a controlerului. Sau în partea de jos a cutiei de control.

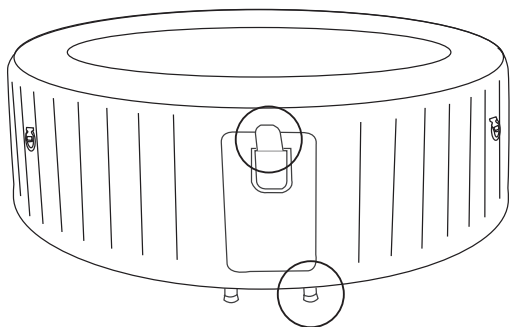

Cum pot găsi datele de contact ale serviciului de asistență?

* Scanați codul QR de mai jos sau vizitați <https://www.the-mspa.com/after-sales>.

1. Introduceți numărul de serie al spa-ului dvs.
2. Va fi afișat furnizorul de servicii corespunzător.



* Informațiile de contact ale centrului de service local se găsesc pe spatele cardului de garanție.

CONTACTAȚI DISTRIBUTORUL MSPA LOCAL SAU CENTRUL DE SERVICE PENTRU ORICE ÎNTREBĂRI SAU PROBLEME LEGATE DE PRODUS.

GARANȚIE LIMITATĂ MSPA

MSpa® a fost fabricat având în vedere fiabilitatea și simplitatea. Toate produsele au fost inspectate și găsite fără defecte înainte de a părăsi fabrica.

MSpa garantează acest produs împotriva defectelor de material și de manoperă pentru o perioadă de: UN (1) an

Perioada de garanție începe de la data achiziției, iar MSpa solicită prezentarea dovezii originale de cumpărare pentru a stabili data. În perioada de garanție, MSpa va repara sau va înlocui, la discreția sa, orice produse defecte. Produsele de înlocuire sau piesele reparate vor fi garantate numai pentru porțiunea neexpirată din garanția originală.

Politică de livrare

Consumatorii sunt responsabili pentru transportul/marfa atunci când returnează piesele defecte la centrul de service autorizat MSpa sau ORPC-Oriental Recreational Products (Shanghai) Co., Ltd.

Politica de garanție

- Această garanție limitată nu se aplică niciunui defect rezultat din neglijență, accident, utilizare greșită sau alt motiv care nu poate fi controlat în mod rezonabil al MSpa, inclusiv, dar fără a se limita la: uzură normală, neglijență sau nerespectarea instrucțiunilor produsului, întreținere necorespunzătoare sau inadecvată; conectarea la sursa de alimentare necorespunzătoare; daune chimice ale apei, pierderi de apă din piscină, modificare sau reparare neautorizată a produsului; utilizarea în scop comercial; incendiu, fulger, inundații sau alte cauze externe
- Această garanție este valabilă numai în țara de achiziție, în țările în care MSpa vinde și deservește același model cu tehnică identică. specificații
- Serviciul de garanție în afara țării de achiziție este limitat la termenii și condițiile garanției corespunzătoare din țara de service. În cazul în care costul reparațiilor sau al înlocuirii nu este acoperit de această garanție, MSpa va informa proprietarii, iar costul va fi suportat de proprietar.
- Această garanție se aplică numai cumpărătorului inițial și încetează la orice transfer de proprietate.
- Toate reparațiile pentru care se fac cereri de garanție trebuie să fie preautorizate de ORPC printr-un distribuitor sau agent acreditat, cu condiția ca piesa defectă să fie returnată distribuitorului sau agentului Transport preplătit, dacă este solicitat.
- Tot dealerul autorizat este responsabil pentru toate lucrările de service pe teren efectuate asupra produsului dumneavoastră MSpa. ORPC nu va fi responsabil pentru rezultatele costului manoperei de la o persoană de service neautorizată.
- Produsele marcate atât cu MSpa, cât și cu alt producător sunt guvernate exclusiv de garanția oferită de celălalt producător.

Înregistrare garanție

Vă rugăm să păstrați întotdeauna chitanța de achiziție, cardul de garanție în cazul unei viitoare solicitări de garanție. Toate reclamațiile trebuie depuse dealerilor sau partenerilor de service autorizați MSpa. Este esențial ca toate cererile depuse să furnizeze toate informațiile necesare, inclusiv numele clientului, chitanța de achiziție, numărul de serie, numărul produsului, problema și piesele solicitate.